

HOW TO SET UP YOUR MOWER

1 UNFOLD HANDLE

IMPORTANT: Unfold handle carefully so as not to pinch or damage control cables.

3 POSITION "EZ" HANDLES

- Loosen the two knobs handle on sides of the upper handle
- Raise lower handle section to operating position and align hole in handle with one of three height positioning holes.
- Repeat for opposite side of handle.
- Remove protective padding, raise upper handle section into place on lower handle and tighten both upper knobs.

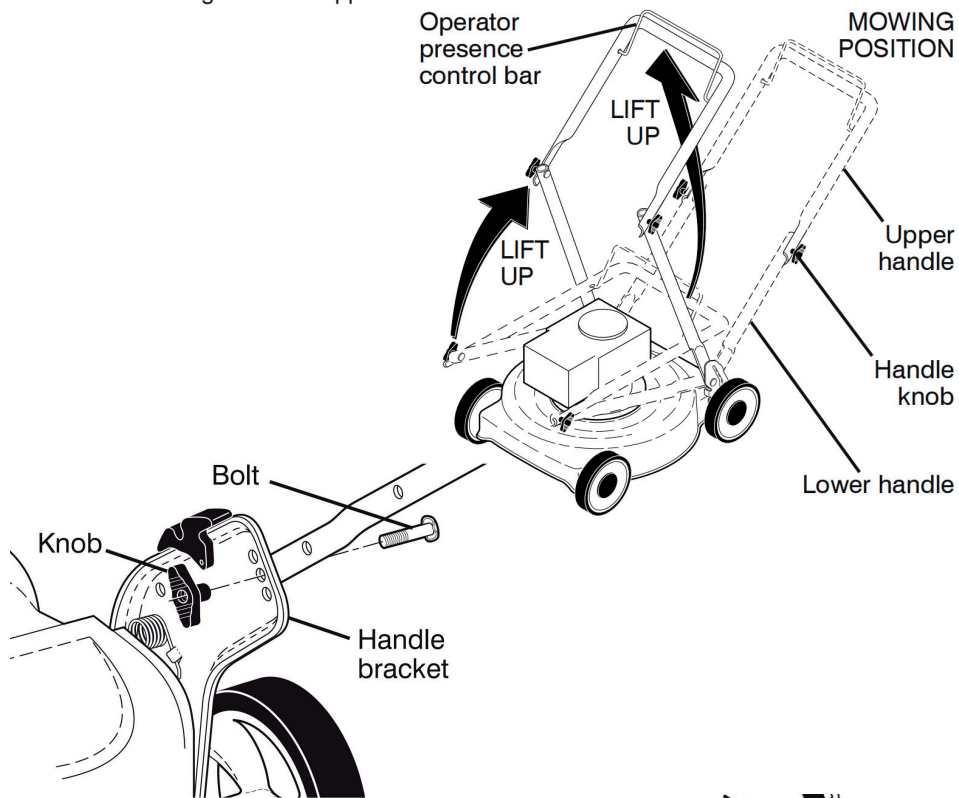

- Loosen knob on upper handle.
- Slowly pull engine Recoil starter handle.
- Slip starter rope into loop on upper handle.
- Tighten Knob.

IMPORTANT: Before start your lawn mower be sure to read the operator manuals and all safety instructions included in the package.

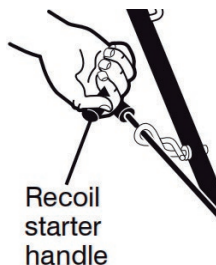

PREPARING THE ENGINE BEFORE STARTING

2 CHECK ENGINE OIL LEVEL

- Be sure lawnmower is level.
- Remove oil dipstick from oil fill spout.
- Pour oil slowly. DO NOT overfill.
- Insert and tighten dipstick, then remove it to check oil level.

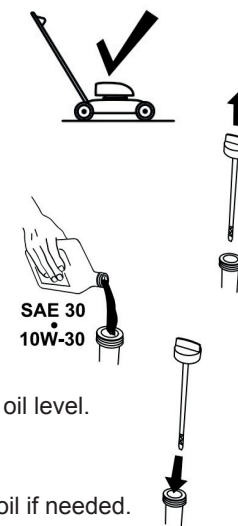

IMPORTANT: Check oil level before each use. Add oil if needed. Fill to "Full" line on dipstick.

3 ADD GASOLINE

Fill fuel tank to bottom of tank filler neck. DO NOT overfill. Use fresh, clean, regular unleaded gasoline with a minimum of 87 octane. DO NOT mix oil with gasoline. Purchase fuel in quantities that can be used within 30 days to assure fuel freshness.

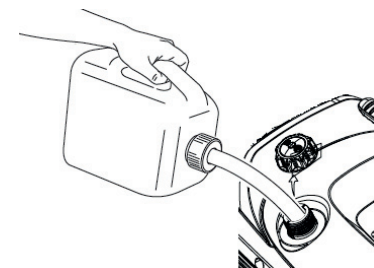

4 TO START THE ENGINE

- Hold the Operator Presence Control Bar down to the upper handle.
- Pull the Recoil starter handle (at the end of the starter rope) quickly.
- The mower it's ready for cutting
- To stop the engine, release the Operator presence control bar.

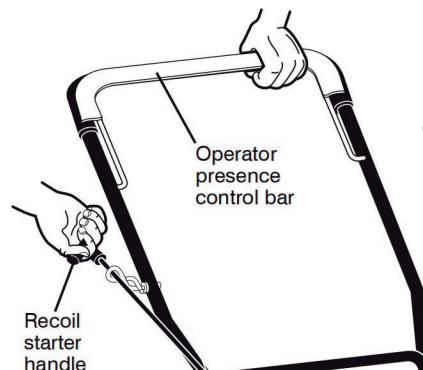

COMO ARMAR SU PODADORA

1 MANUBRIO DESPLEGABLE

IMPORTANTE: Despliegue el manubrio con cuidado para no pellizcar o dañar el cable de seguridad.

MANUBRIO DE 3 POSICIONES

- Afloje las dos tuercas mariposas de manubrio.
- Levante la sección del manubrio inferior hasta que se posicione y alinee el orificio del manubrio con uno de los tres orificios de posicionamiento de altura.
- Inserte el tornillo del manubrio a través del manubrio y el soporte y asegúrelo con la tuerca.
- Repita la operación en el lado opuesto.
- Remueva el protector y apriete las tuercas mariposas que unen los manubrios.

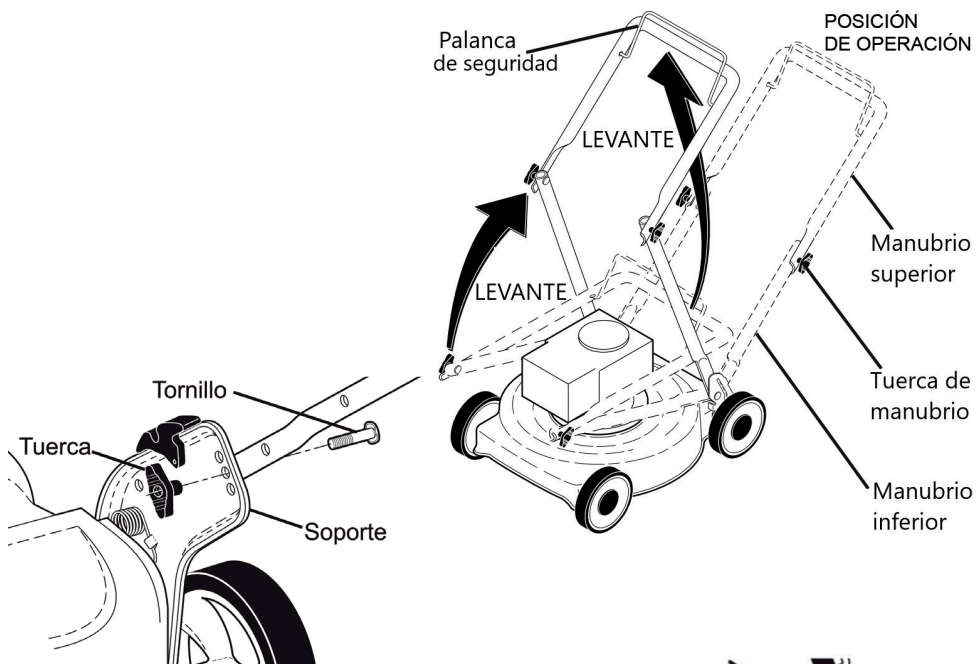

- Afloje la tuerca mariposa del retráctil
- Accione la Palanca de seguridad.
- Empuñe con firmeza el Retráctil de arranque y tire del cable sin esfuerzo.
- Deslice la cuerda de arranque por el bucle de la manija superior.
- Ajuste la tuerca mariposa.



IMPORTANTE: Antes de encender la cortadora de pasto asegúrese de leer los manuales de propietario y las advertencias de seguridad incluidos en la caja del producto.

PREPARACIÓN DEL MOTOR ANTES DEL ARRANQUE

2 COMPRUEBE EL NIVEL DE ACEITE DEL MOTOR

- Asegúrese que la podadora esté nivelada.
- Retire la varilla indicadora del nivel de aceite del pico de llenado.
- Vierta lentamente el aceite. NO llene en exceso.
- Inserte y ajuste la varilla indicadora del nivel de aceite.



IMPORTANTE: Compruebe el nivel de aceite antes de cada uso. Agregue aceite si es necesario. Rellene hasta la línea "Full" (Lleno) de la varilla indicadora del nivel de aceite.

3 AGREGADO DE GASOLINA

Llene el tanque de combustible por debajo del cuello de llenado del tanque. NO llene en exceso. Use gasolina nueva, limpia y regular sin plomo con un mínimo de 87 octanos. NO mezcle el aceite con la gasolina. Compre el combustible en cantidades que puedan usarse en un período de 30 días para garantizar que el combustible sea nuevo.

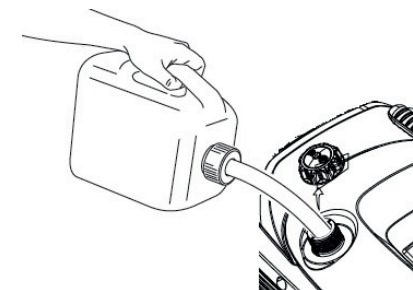

4 ENCENDIDO DE MOTOR

- Mantenga presionada la palanca de seguridad contra el manubrio.
- Empuñe con firmeza el retráctil de arranque y tire del cable rápidamente.
- La podadora deberá de estar lista para cortar el pasto.
- Para detener el motor suelte la palanca de seguridad.

